

SFP6401TB



| | |
|-----------------------------------|-------------------|
| Catégorie | 60 cm |
| Famille | Fours |
| Alimentation | Electrique |
| Source de chaleur première cavité | Electrique |
| Mode de cuisson | Chaleur tournante |
| Système de nettoyage | Pyrolyse |
| Code EAN | 8017709329341 |



Esthétique

| | | | |
|---------------------------|------------------|-------------------------|------------------------------|
| Esthétique | Elementi | Type de sérigraphie | Symboles |
| Couleur | Noir | Porte | Plein verre |
| Design | Plat | Poignée | Elementi poignée carrée |
| Finition des composants | Inox | Couleur de la poignée | Noir |
| Matériau | Verre | Logo | Sérigraphié |
| Type de verre | Standard (clair) | Esthétique des manettes | Elementi nouvelle esthétique |
| Couleur de la sérigraphie | Gris | Couleur des manettes | Noir |

Commandes



| | | | |
|----------------------------|---------------|--------------------|----------|
| Nom afficheur | CompactScreen | Type de commandes | Manettes |
| Technologie de l'afficheur | LCD | Nombre de manettes | 2 |

Programmes / Fonctions

| | |
|--------------------------------|----|
| Nombre de fonctions de cuisson | 10 |
|--------------------------------|----|

Fonctions de cuisson traditionnelle

- Statique
- Chaleur brassée
- Chaleur tournante
- Chaleur tournante turbo
- ECO
- Gril fort
- Gril fort ventilé
- Sole
- Sole thermo-ventilée (Circulaire + sole + turbine)
- Pizza

Fonctions supplémentaires

- Décongélation selon le temps
- Levage
- Shabbat

Fonctions de nettoyage

- Pyrolyse

Options



- Options de programmation de la durée de cuisson**
- Minuteur
- Minuteur réglable
- Verrouillage commandes / Sécurité enfants

Début et fin de cuisson

- Oui
- 1
- Oui

Autres options

- Mode Expo
- Préchauffage rapide

Maintien au chaud

- Oui
- Oui

Technologie



- Température minimale 30 °C
- Température maximale 280 °C
- Nombre de niveaux de cuisson 5
- Nombre de turbines 1
- Nombre de lampes 1
- Type d'éclairage Halogène
- Lumière remplaçable par l'utilisateur Oui
- Puissance de l'éclairage 40 W
- Eclairage à l'ouverture de la porte Oui

- Type d'ouverture de la porte Abattante
- Porte Froide
- Porte démontable Oui
- Porte intérieure plein verre Oui
- Porte intérieure démontable Oui
- Nombre total de vitres de la porte 4
- Système de refroidissement Tangentiel

| | | | |
|--|--------|--|------------------|
| Puissance résistance sole | 1200 W | Conduit de refroidissement | Double |
| Puissance résistance gril | 1800 W | Réduction de la vitesse du système de refroidissement | Oui |
| Puissance résistance circulaire | 2000 W | Verrouillage porte pendant la pyrolyse | Oui |
| Arrêt éléments chauffants à l'ouverture de la porte | Oui | Dimensions nettes de la cavité (HxLxP) | 360x460x425 mm |
| | | Contrôle de température | Électronique |
| | | Matériau de la cavité | Email Ever Clean |

Performance / Etiquette Energétique



| | | | |
|---|----------|--|----------|
| Classe d'efficacité énergétique | A+ | Consommation d'énergie en convection forcée | 2.45 MJ |
| Volume net | 70 l | Consommation d'énergie en convection forcée | 0.68 kWh |
| Consommation d'énergie en convection naturelle | 1.09 kWh | Nombre de cavités | 1 |
| Consommation d'énergie en mode conventionnel | 3.92 MJ | Indice d'efficacité énergétique | 81 % |

Accessoires inclus

| | | | |
|---|---|--------------------------------------|---|
| Grille avec arrêt arrière | 1 | Grille intégrée au lèchefrite | 1 |
| Lèchefrite émaillé profond (40 mm) | 1 | | |

Raccordement électrique

| | | | |
|---------------------------|-----------|---|----------|
| Tension | 220-240 V | Fréquence | 50/60 Hz |
| Intensité | 13 A | Longueur du câble d'alimentation | 150 cm |
| Puissance nominale | 3000 W | | |

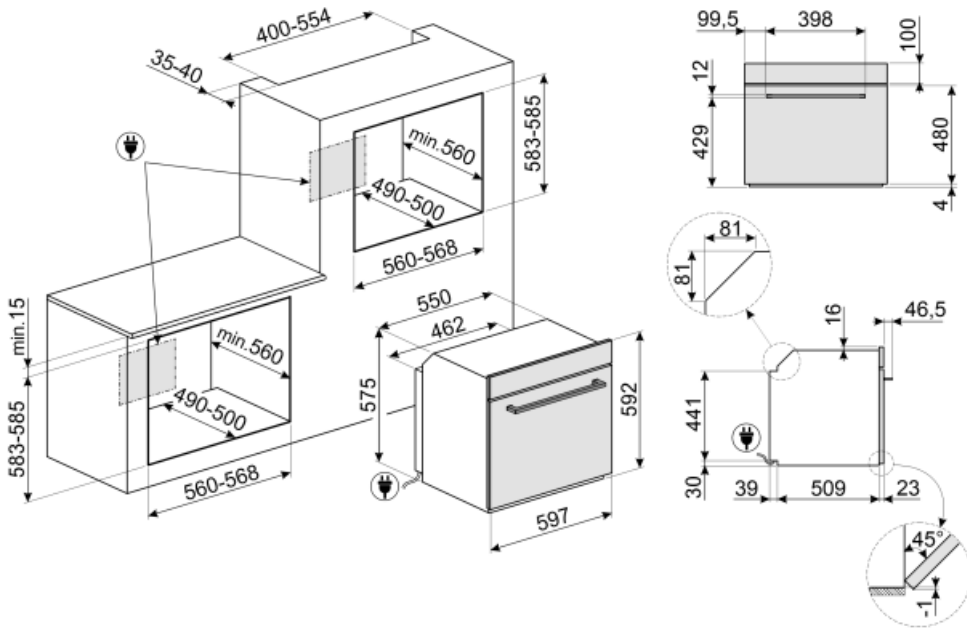

Not included accessories

GTP

Kit rails télescopiques à sortie partielle (1 niveau, sortie 300 mm), adapté pour fours traditionnels. Conçu en acier inox AISI 430 brillant, il garantit la stabilité et facilite l'extraction en douceur des lèchefrites.



PRTX

Pierre à pizza ronde avec poignées, diamètre 35 cm. Accessoire non adapté aux fours micro-ondes. Compatible également avec fours gaz si posée sur une grille.



PALPZ

Spatule à pizza avec manche repliable
Largeur : 315 mm Longueur : 325 mm



BN640

Lèchefrite émaillé, profondeur 40mm



PR3845X

Pour cacher le champ du meuble entre deux produits encastrés en vertical l'un au-dessus de l'autre. Option pour fours compacts et machines à café.



BN620-1

Lèchefrite émaillé, profondeur 20mm





























GTT

Rails télescopiques à sortie totale (1 niveau), adaptés aux fours traditionnels. Réalisés en acier inox, ils garantissent la stabilité et facilitent l'extraction en douceur des lèchefrites.



Symbols glossary (TT)

-  Verrouillage commandes : L'option verrouillage des commandes, présente sur différents types de produits, permet de verrouiller toutes les fonctions et programmes sélectionnés ainsi que les commandes, pour une sécurité totale, notamment en présence d'enfants.
-  Refroidissement tangentiel : Ce système de refroidissement innovant permet d'avoir une porte à température contrôlée pendant la cuisson. Outre les avantages offerts en termes de sécurité, le système permet de protéger le mobilier dans lequel le four est inséré, en évitant la surchauffe.
-  Afficheur Compact
-  Electrique
-  Porte tempérée : Dans les fours avec porte tempérée, la température extérieure reste inférieure à 50°C, ce qui garantit la sécurité contre les brûlures et protège les côtés des meubles contre la surchauffe.
-  Résistance voûte + sole (cuisson traditionnelle) : La chaleur provenant simultanément du haut et du bas permet de cuire n'importe quel type d'aliment. La cuisson traditionnelle, appelée aussi statique, est indiquée pour cuire un seul plat à la fois. Idéal pour les rôtis de toutes sortes, le pain, les gâteaux fourrés et surtout pour les viandes grasses comme l'oie ou le canard.
-  A+ : Les produits Smeg, en classe énergétique A, A+, A++ et A+++, permettent de réduire la consommation d'énergie tout en gardant une efficacité maximale et en garantissant un meilleur respect de l'environnement.
-  Décongélation selon le temps : elle détermine automatiquement les temps de décongélation de l'aliment.
-  Porte 4 vitres : Dans les modèles haut de gamme, la porte du four dispose de 4 vitres qui permettent de maintenir l'extérieur du four à température ambiante pendant la cuisson, assurant une sécurité maximale. Les deux vitres réfléchissantes internes empêchent les pertes de chaleur pour une plus grande efficacité.
-  Émail Ever Clean : L'émail Ever Clean utilisé pour traiter la cavité du four réduit l'adhérence de la graisse de cuisson. Il s'agit d'un émail spécial et résistant aux acides qui, en plus d'être agréablement brillant, favorise un meilleur nettoyage des parois du four, grâce à sa porosité moindre.
-  Turbine + Résistance voûte + sole (chaleur brassée) : Le fonctionnement de la turbine, combiné à la cuisson traditionnelle, assure une cuisson homogène même pour des recettes complexes. Idéal pour les biscuits et les gâteaux, même cuits simultanément sur plusieurs niveaux.
-  Résistance sole (cuisson finale) : La chaleur provenant uniquement du bas permet de compléter la cuisson des aliments qui demandent une température plus élevée en provenance du bas, sans conséquences sur leur coloration. Idéale pour les tartes sucrées ou salées et les pizzas. N.B. : Ce symbole dans les fours à gaz indique le brûleur à gaz.

-  Turbine + Résistance circulaire + sole : la cuisson ventilée est combinée avec la chaleur venant d'en bas, donnant en même temps un léger brunissement. Pour une cuisson renforcée. Idéale pour tout type d'aliment.
-  Résistance gril ou sole + turbine (cuisson Eco) : Cette fonction alterne l'utilisation de différents éléments et est particulièrement indiquée pour les grillades de petites dimensions, tout en apportant la plus basse consommation d'énergie pendant la cuisson.
-  Turbine + Résistance gril fort (gril fort ventilé) : L'air produit par la turbine adoucit la chaleur engendrée par le gril fort pour des grillades optimales, et cela même pour des viandes de grosse épaisseur. Dans certains fours, le gril se compose d'un double élément plus grand que le gril traditionnel, ce qui permet un rendement exceptionnel (cuisson rapide des grandes viandes grillées).
-  Turbine + résistance circulaire + résistance voûte + résistance sole (cuisson turboventilée) : la combinaison de la cuisson ventilée et de la cuisson traditionnelle permet de cuire avec une rapidité et une efficacité extrêmes différents aliments sur plusieurs étages, sans transmettre d'odeurs ou de saveurs. Idéal pour les aliments de grand volume qui nécessitent une cuisson intense.
-  Vitre démontable : La porte du four dispose d'une vitre intérieure démontable afin de faciliter les opérations de nettoyage et favoriser un entretien plus en profondeur.
-  2 lampes halogènes : La présence de 2 lampes halogènes disposées asymétriquement rend l'espace intérieur encore plus lumineux, éliminant les coins sombres.
-  La chaleur constante de 40° offre un environnement parfait pour permettre de faire lever tout type de pâte. Sélectionnez simplement la fonction et placez la pâte dans la cavité pendant le temps indiqué.
-  Turbine + Résistance circulaire (cuisson chaleur tournante) : la combinaison de la Turbine et la Résistance circulaire (incorporé dans la partie arrière du four) convient pour la cuisson d'aliments différents sur plusieurs niveaux, à la condition qu'ils demandent la même température et le même type de cuisson. La circulation d'air chaud assure une répartition de la chaleur instantanée et uniforme. Il sera possible, par exemple, de cuire du poisson, des légumes et des biscuits en même temps sans mélange d'odeurs et de goûts.
-  Gril fort : Chaleur très intense provenant uniquement du haut grâce aux deux éléments chauffants. La turbine n'est pas active. Donne d'excellents résultats pour griller et gratiner. Utilisé en fin de cuisson, la fonction donne un brunissement uniforme aux plats.
-  Fonction pizza : Turbine + Résistance gril + sole : Le fonctionnement de la turbine, combiné au gril et à la résistance inférieure assure une cuisson homogène même pour des recettes complexes. Idéal non seulement pour les pizzas, mais aussi pour les biscuits et les gâteaux.
-  Porte intérieur plein verre : L'intérieur de la porte du four a une surface en verre complètement lisse et sans vis, ce qui facilite l'élimination de la saleté et rend le nettoyage plus pratique.
-  Maintien au chaud
-  Pyrolyse : en réglant cette fonction, le four atteint des températures allant jusqu'à 500°C, détruisant toute la saleté grasseuse qui se forme sur les parois internes. Fonction réglable par l'utilisateur de 2 à 3 heures selon le niveau de saleté.
-  Préchauffage rapide : Le préchauffage rapide est une option qui vous permet d'atteindre la température réglée en quelques minutes (dans certains fours seulement 6 minutes, dans d'autres 9) pour une préparation plus rapide des aliments.



Shabbat : Il vient en aide à ceux qui observent la journée de repos dans la religion juive, en gardant le four allumé à une température constante. L'éclairage intérieur, la turbine, la lumière des boutons ainsi que les sons restent éteints.



Contrôle électronique température: Le contrôle électronique gère les températures de la meilleure façon possible et favorise l'uniformité de la chaleur, en maintenant la valeur de sélectionnée constante, avec des oscillations minimales de 2-3°C. Cela signifie que même les recettes les plus sensibles à la température, comme les gâteaux, les soufflés et les tartes, peuvent se lever et cuire plus uniformément.



5 niveaux de cuisson : Dans le four auxiliaire Smeg, 5 niveaux de cuisson vous permettent de cuire différents plats en même temps, réduisant ainsi la consommation.



Indique le volume utile de la cavité du four.